

Inspiron 17

Seria 7000

Instrukcja serwisowa

Model komputera: Inspiron 7746

Model: P24E

Typ: P24E002



Uwagi, przestrogi i ostrzeżenia



UWAGA: Napis UWAGA wskazuje ważną informację, która pozwala lepiej wykorzystać posiadany komputer.



PRZESTROGA: Napis PRZESTROGA informuje o sytuacjach, w których postępowanie niezgodne z instrukcjami może doprowadzić do uszkodzenia sprzętu lub utraty danych.



OSTRZEŻENIE: Napis OSTRZEŻENIE informuje o sytuacjach, w których występuje ryzyko uszkodzenia sprzętu, obrażeń ciała lub śmierci.

Copyright © 2014 Dell Inc. Wszelkie prawa zastrzeżone. Ten produkt jest chroniony przepisami prawa autorskiego w Stanach Zjednoczonych i na świecie. Dell™ i logo Dell są znakami towarowymi firmy Dell Inc. w Stanach Zjednoczonych i/lub w innych krajach. Inne nazwy i znaki towarowe użyte w tekście mogą być własnością innych podmiotów.

Spis treści

Przed przystąpieniem do serwisowania komputera	7
Przed rozpoczęciem pracy.	7
Instrukcje dotyczące bezpieczeństwa	8
Zalecane narzędzia	9
Po zakończeniu serwisowania komputera	10
Wymontowywanie akumulatora	11
Procedura	11
Instalowanie akumulatora	13
Procedura	13
Wymontowywanie modułów pamięci	14
Przed wykonaniem procedury	14
Procedura	14
Instalowanie modułów pamięci	16
Procedura	16
Wymontowywanie napędu dysków optycznych	17
Przed wykonaniem procedury	17
Procedura	17
Instalowanie napędu dysków optycznych	20
Procedura	20
Po wykonaniu procedury	20
Wymontowywanie dysku twardego	21
Przed wykonaniem procedury	21
Procedura	21

Instalowanie dysku twardego	23
Procedura	23
Po wykonaniu procedury	23
Wymontowywanie klawiatury	24
Przed wykonaniem procedury	24
Procedura	24
Instalowanie klawiatury	27
Procedura	27
Po wykonaniu procedury	27
Wymontowywanie pokrywy dolnej	28
Przed wykonaniem procedury	28
Procedura	29
Instalowanie pokrywy dolnej	31
Procedura	31
Po wykonaniu procedury	31
Wymontowywanie baterii pastylkowej	32
Przed wykonaniem procedury	32
Procedura	32
Instalowanie baterii pastylkowej	34
Procedura	34
Po wykonaniu procedury	34
Wymontowywanie karty sieci bezprowodowej	35
Przed wykonaniem procedury	35
Procedura	35
Instalowanie karty sieci bezprowodowej	37
Procedura	37
Po wykonaniu procedury	37
Wymontowywanie zestawu chłodzącego	38
Przed wykonaniem procedury	38
Procedura	38

Instalowanie zestawu chłodzącego	41
Procedura	41
Po wykonaniu procedury	41
Wymontowywanie płyty USB	42
Przed wykonaniem procedury	42
Procedura	42
Instalowanie płyty USB	44
Procedura	44
Po wykonaniu procedury	44
Wymontowywanie głośników	45
Przed wykonaniem procedury	45
Procedura	45
Instalowanie głośników	47
Procedura	47
Po wykonaniu procedury	47
Wymontowywanie płyty systemowej	48
Przed wykonaniem procedury	48
Procedura	49
Instalowanie płyty systemowej	52
Procedura	52
Po wykonaniu procedury	53
Wprowadzanie znacznika serwisowego w systemie BIOS	53
Wymontowywanie zestawu wyświetlacza	54
Przed wykonaniem procedury	54
Procedura	54
Instalowanie zestawu wyświetlacza	57
Procedura	57
Po wykonaniu procedury	57

Wymontowywanie gniazda zasilacza	58
Przed wykonaniem procedury	58
Procedura	59
Instalowanie gniazda zasilacza	60
Procedura	60
Po wykonaniu procedury	60
Wymontowywanie podparcia dłoni	61
Przed wykonaniem procedury	61
Procedura	62
Instalowanie podparcia dłoni	63
Procedura	63
Po wykonaniu procedury	63
Ładowanie systemu BIOS	64
Uzyskiwanie pomocy i kontakt z firmą Dell	65
Narzędzia pomocy technicznej do samodzielnego wykorzystania	65
Kontakt z firmą Dell	66

Przed przystąpieniem do serwisowania komputera



PRZESTROGA: Karty i podzespoły należy trzymać za krawędzie i unikać dotykania wtyków i złączy.

Przed rozpoczęciem pracy

- 1 Zapisz i zamknij wszystkie otwarte pliki, a także zamknij wszystkie otwarte aplikacje.
- 2 Wyłącz komputer.

Windows 8: Umieść wskaźnik myszy w prawym górnym lub prawym dolnym rogu ekranu, aby otworzyć panel, a następnie kliknij lub stuknij kolejno opcje **Ustawienia**→ **Zasilanie**→ **Zamknij**.

Windows 7: Kliknij lub stuknij kolejno opcje **Start**→ **Zamknij**.











UWAGA: Jeśli używasz innego systemu operacyjnego, wyłącz komputer zgodnie z instrukcjami odpowiednimi dla tego systemu.

- 3 Odłącz komputer i wszystkie urządzenia peryferyjne od gniazdek elektrycznych.
- 4 Odłącz od komputera wszystkie kable, np. telefoniczne, sieciowe itd.
- 5 Odłącz od komputera wszystkie urządzenia peryferyjne, np. klawiaturę, mysz, monitor itd.
- 6 Wyjmij z komputera wszystkie karty pamięci i dyski optyczne.
- 7 Po odłączeniu komputera od źródła zasilania naciśnij przycisk zasilania i przytrzymaj przez ok. 5 sekund, aby odprowadzić ładunki elektryczne z płyty systemowej.

Instrukcje dotyczące bezpieczeństwa

Aby uchronić komputer przed uszkodzeniem i zapewnić sobie bezpieczeństwo, należy przestrzegać następujących zaleceń dotyczących bezpieczeństwa.

-  **OSTRZEŻENIE:** Przed przystąpieniem do wykonywania czynności wymagających otwarcia obudowy komputera należy zapoznać się z instrukcjami dotyczącymi bezpieczeństwa dostarczonymi z komputerem. Dodatkowe zalecenia dotyczące bezpieczeństwa można znaleźć na stronie internetowej Regulatory Compliance (Informacje o zgodności z przepisami prawnymi) pod adresem dell.com/regulatory_compliance.
-  **OSTRZEŻENIE:** Przed otwarciem jakichkolwiek pokryw lub paneli należy odłączyć komputer od wszystkich źródeł zasilania. Po zakończeniu pracy należy najpierw zainstalować wszystkie pokrywy i panele oraz wkręcić śruby, a dopiero potem podłączyć zasilanie.
-  **PRZESTROGA:** Użytkownik powinien rozwiązywać problemy i wykonywać czynności naprawcze tylko w takim zakresie, w jakim został do tego upoważniony lub poinstruowany przez zespół pomocy technicznej firmy Dell. Uszkodzenia wynikające z napraw serwisowych nieautoryzowanych przez firmę Dell nie są objęte gwarancją. Należy przestrzegać instrukcji dotyczących bezpieczeństwa dostarczonych z produktem i dostępnych na stronie internetowej dell.com/regulatory_compliance.
-  **PRZESTROGA:** Aby uniknąć uszkodzenia komputera, należy pracować na płaskiej i czystej powierzchni.
-  **PRZESTROGA:** Kabel sieciowy należy odłączyć najpierw od komputera, a następnie od urządzenia sieciowego.
-  **PRZESTROGA:** Przy odłączaniu kabla należy pociągnąć za wtyczkę lub uchwyt, a nie za sam kabel. Niektóre kable mają złącza z zatrzaskami lub nakrętki, które należy otworzyć lub odkręcić przed odłączeniem kabla. Odłączając kable, należy je trzymać w linii prostej, aby uniknąć wygięcia styków w złączach. Podłączając kable, należy zwrócić uwagę na prawidłowe zorientowanie złączy i gniazd.
-  **PRZESTROGA:** Przed dotknięciem dowolnego elementu wewnątrz komputera należy pozbyć się ładunków elektrostatycznych z ciała, dotykając dowolnej nielakierowanej powierzchni komputera, np. metalowych elementów z tyłu komputera. Podczas pracy należy okresowo dotykać nielakierowanej powierzchni metalowej w celu odprowadzenia ładunków elektrostatycznych, które mogłyby spowodować uszkodzenie wewnętrznych elementów.
-  **PRZESTROGA:** Karty i podzespoły należy trzymać za krawędzie i unikać dotykania wtyków i złączy.
-  **PRZESTROGA:** Jeśli w czytniku kart pamięci znajduje się karta, należy ją nacisnąć i wyjąć.

Zalecane narzędzia

Procedury przedstawione w tym dokumencie mogą wymagać użycia następujących narzędzi:

- Wkrętak krzyżakowy
- Rysik z tworzywa sztucznego

Po zakończeniu serwisowania komputera

 **PRZESTROGA: Pozostawienie nieużywanych lub nieprzykręconych śrub wewnątrz komputera może poważnie uszkodzić komputer.**

- 1 Przykręć wszystkie śruby i sprawdź, czy żadne nieużywane śruby nie pozostały wewnątrz komputera.
- 2 Podłącz do komputera wszelkie urządzenia zewnętrzne, peryferyjne i kable odłączone przed przystąpieniem do pracy.
- 3 Zainstaluj karty pamięci, dyski i wszelkie inne elementy wymontowane przed przystąpieniem do pracy.
- 4 Podłącz komputer i wszystkie urządzenia peryferyjne do gniazdek elektrycznych.
- 5 Włącz komputer.

Wymontowywanie akumulatora

! **OSTRZEŻENIE:** Przed przystąpieniem do serwisowania komputera należy zapoznać się z instrukcjami dotyczącymi bezpieczeństwa dostarczonymi z komputerem i wykonać procedurę przedstawioną w sekcji „Przed przystąpieniem do serwisowania komputera” na stronie 7. Po zakończeniu serwisowania komputera należy wykonać procedurę przedstawioną w sekcji „Po zakończeniu serwisowania komputera” na stronie 10. Dodatkowe zalecenia dotyczące bezpieczeństwa można znaleźć na stronie głównej Regulatory Compliance (Informacje o zgodności z przepisami prawnymi) pod adresem dell.com/regulatory_compliance.

Procedura

- 1 Zamknij wyświetlacz i odwróć komputer spodem do góry.
- 2 Wykręć śrubę mocującą pokrywę akumulatora do podstawy komputera.
- 3 Poluzuj śrubę mocującą pokrywę akumulatora do podstawy komputera.
- 4 Podważ pokrywę baterii, aby ją zdjąć z podstawy komputera.

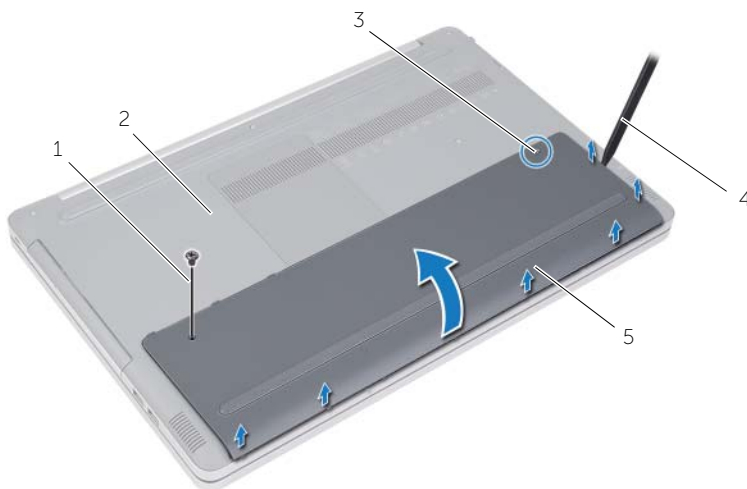

1	śruba	2	podstawa komputera
3	śruba mocująca	4	rysyk z tworzywa sztucznego
5	pokrywa akumulatora		

- 5 Wykręć śruby mocujące akumulator do podstawy komputera.
- 6 Pociągając za uchwyt, wyjmij baterię z podstawy komputera.

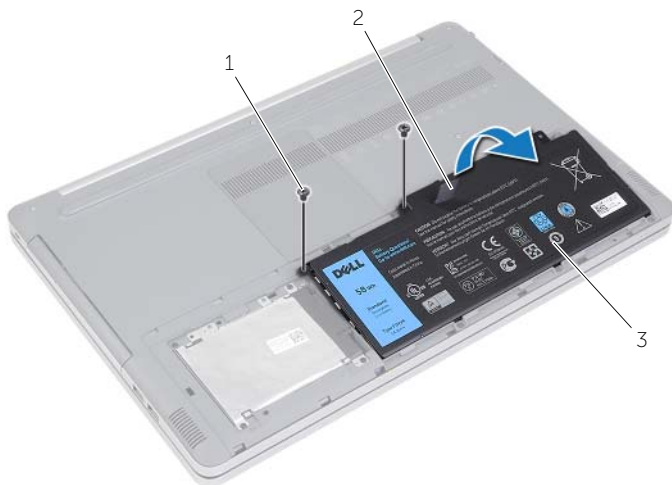

1	śruby (2)	2	uchwyt
3	akumulator		

Instalowanie akumulatora

 **OSTRZEŻENIE:** Przed przystąpieniem do serwisowania komputera należy zapoznać się z instrukcjami dotyczącymi bezpieczeństwa dostarczonymi z komputerem i wykonać procedurę przedstawioną w sekcji „Przed przystąpieniem do serwisowania komputera” na stronie 7. Po zakończeniu serwisowania komputera należy wykonać procedurę przedstawioną w sekcji „Po zakończeniu serwisowania komputera” na stronie 10. Dodatkowe zalecenia dotyczące bezpieczeństwa można znaleźć na stronie głównej Regulatory Compliance (Informacje o zgodności z przepisami prawnymi) pod adresem dell.com/regulatory_compliance.

Procedura

- 1 Dopasuj otwory na śruby w akumulatorze do otworów w podstawie komputera i umieść akumulator w podstawie komputera.
- 2 Wkręć śruby mocujące akumulator do podstawy komputera.
- 3 Dopasuj otwory na śruby w pokrywie akumulatora do otworów w podstawie komputera.
- 4 Dokręć śrubę mocującą pokrywę akumulatora do podstawy komputera.
- 5 Wkręć śrubę mocującą pokrywę akumulatora do podstawy komputera.

Wymontowywanie modułów pamięci

⚠ OSTRZEŻENIE: Przed przystąpieniem do serwisowania komputera należy zapoznać się z instrukcjami dotyczącymi bezpieczeństwa dostarczonymi z komputerem i wykonać procedurę przedstawioną w sekcji „Przed przystąpieniem do serwisowania komputera” na stronie 7. Po zakończeniu serwisowania komputera należy wykonać procedurę przedstawioną w sekcji „Po zakończeniu serwisowania komputera” na stronie 10. Dodatkowe zalecenia dotyczące bezpieczeństwa można znaleźć na stronie głównej Regulatory Compliance (Informacje o zgodności z przepisami prawnymi) pod adresem dell.com/regulatory_compliance.

Przed wykonaniem procedury

Wymontuj akumulator. Zobacz „Wymontowywanie akumulatora” na stronie 11.

Procedura

- 1 Podważ pokrywę modułów pamięci, aby ją zdjąć z podstawy komputera.

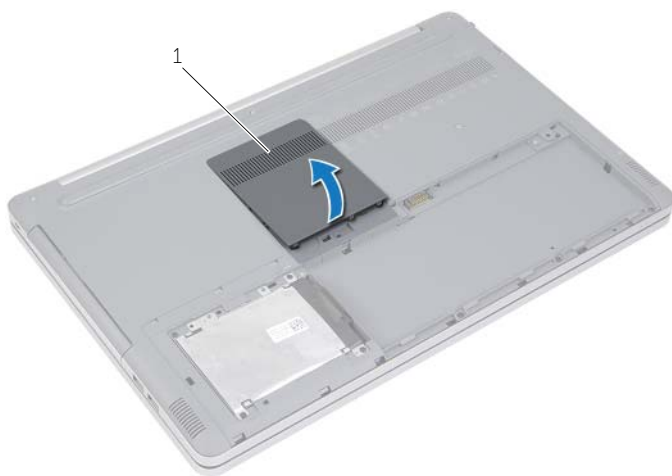

1 pokrywa modułów pamięci

- 2 Ostrożnie odciągnij zatrzaski zabezpieczające, znajdujące się na końcach każdego gniazda modułu pamięci, aż moduł wyskoczy.
- 3 Wymij moduł pamięci z komputera.

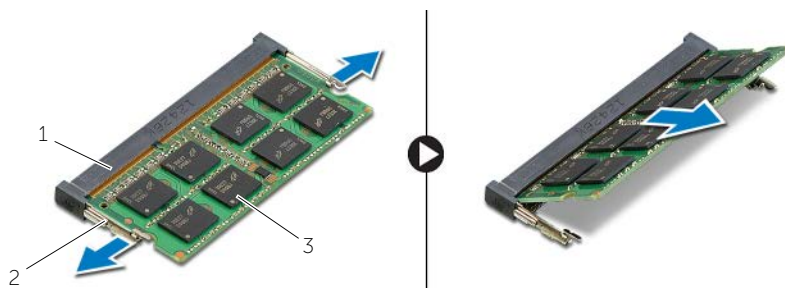

1 gniazdo modułu pamięci

2 zaciski mocujące (2)

3 moduł pamięci

Instalowanie modułów pamięci

⚠ OSTRZEŻENIE: Przed przystąpieniem do serwisowania komputera należy zapoznać się z instrukcjami dotyczącymi bezpieczeństwa dostarczonymi z komputerem i wykonać procedurę przedstawioną w sekcji „Przed przystąpieniem do serwisowania komputera” na stronie 7. Po zakończeniu serwisowania komputera należy wykonać procedurę przedstawioną w sekcji „Po zakończeniu serwisowania komputera” na stronie 10. Dodatkowe zalecenia dotyczące bezpieczeństwa można znaleźć na stronie głównej Regulatory Compliance (Informacje o zgodności z przepisami prawnymi) pod adresem dell.com/regulatory_compliance.

Procedura

- 1 Dopasuj wycięcie w module pamięci do wypustki w gnieździe.
- 2 Włóż moduł pamięci do gniazda pod kątem i dociśnij moduł pamięci, aż zostanie osadzony.

🔧 UWAGA: Jeśli nie usłyszysz kliknięcia, wyjmij moduł pamięci i zainstaluj go ponownie.

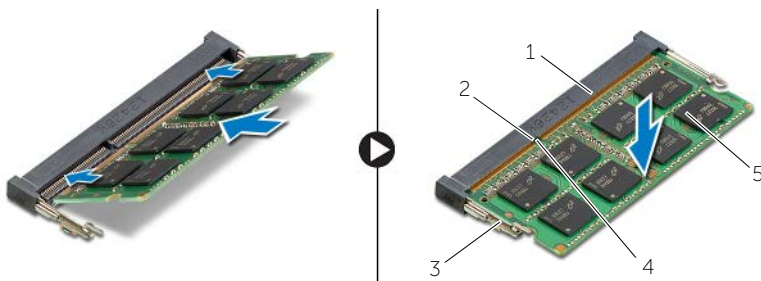

1	gniazdo modułu pamięci	2	zaczepek
3	zaciski mocujące (2)	4	wycięcie
5	moduł pamięci		

- 3 Zainstaluj pokrywę modułu pamięci.

Po wykonaniu procedury

Zainstaluj akumulator. Zobacz „Instalowanie akumulatora” na stronie 13.

Wymontowywanie napędu dysków optycznych

! **OSTRZEŻENIE:** Przed przystąpieniem do serwisowania komputera należy zapoznać się z instrukcjami dotyczącymi bezpieczeństwa dostarczonymi z komputerem i wykonać procedurę przedstawioną w sekcji „Przed przystąpieniem do serwisowania komputera” na stronie 7. Po zakończeniu serwisowania komputera należy wykonać procedurę przedstawioną w sekcji „Po zakończeniu serwisowania komputera” na stronie 10. Dodatkowe zalecenia dotyczące bezpieczeństwa można znaleźć na stronie głównej Regulatory Compliance (Informacje o zgodności z przepisami prawnymi) pod adresem dell.com/regulatory_compliance.

Przed wykonaniem procedury

Wymontuj akumulator. Zobacz „Wymontowywanie akumulatora” na stronie 11.

Procedura

- 1 Podważ pokrywę modułów pamięci, aby ją zdjąć z podstawy komputera.



1 pokrywa modułów pamięci

- 2 Wykręć śrubę mocującą zestaw napędu dysków optycznych do podstawy komputera.
- 3 Rysikiem z tworzywa sztucznego wypchnij zestaw napędu dysków optycznych z wnęki napędu.



1	zestaw napędu dysków optycznych	2	śruba
3	rysik z tworzywa sztucznego		

- 4 Wykręć śrubę mocującą wspornik napędu dysków optycznych do napędu i zdejmij wspornik z napędu dysków optycznych.
- 5 Ostrożnie pociągnij osłonę napędu dysków optycznych i zdejmij ją z napędu dysków optycznych.

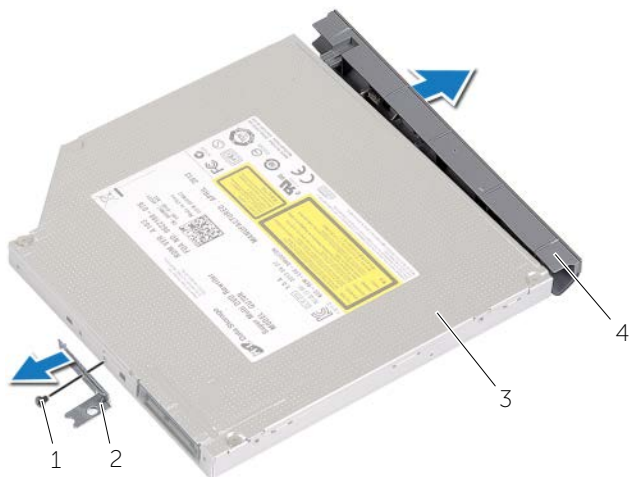

1	śruba	2	wspornik napędu dysków optycznych
3	napęd dysków optycznych	4	osłona napędu dysków optycznych

Instalowanie napędu dyskóv optycznych

 **OSTRZEŻENIE:** Przed przystąpieniem do serwisowania komputera należy zapoznać się z instrukcjami dotyczącymi bezpieczeństwa dostarczonymi z komputerem i wykonać procedurę przedstawioną w sekcji „Przed przystąpieniem do serwisowania komputera” na stronie 7. Po zakończeniu serwisowania komputera należy wykonać procedurę przedstawioną w sekcji „Po zakończeniu serwisowania komputera” na stronie 10. Dodatkowe zalecenia dotyczące bezpieczeństwa można znaleźć na stronie głównej Regulatory Compliance (Informacje o zgodności z przepisami prawnymi) pod adresem dell.com/regulatory_compliance.

Procedura

- 1 Podłącz osłonę napędu dyskóv optycznych do napędu dyskóv optycznych.
- 2 Dopasuj otwór na śrubę we wsporniku napędu dyskóv optycznych do otworu w napędzie.
- 3 Wkręć śrubę mocującą wspornik napędu dyskóv optycznych do napędu.
- 4 Wsuń napęd dyskóv optycznych do wnęki napędu dyskóv optycznych.
- 5 Wkręć śrubę mocującą zestaw napędu dyskóv optycznych do podstawy komputera.
- 6 Zainstaluj pokrywę modułu pamięci.

Po wykonaniu procedury

Zainstaluj akumulator. Zobacz „Instalowanie akumulatora” na stronie 13.

Wymontowywanie dysku twardego

 **OSTRZEŻENIE:** Przed przystąpieniem do serwisowania komputera należy zapoznać się z instrukcjami dotyczącymi bezpieczeństwa dostarczonymi z komputerem i wykonać procedurę przedstawioną w sekcji „Przed przystąpieniem do serwisowania komputera” na stronie 7. Po zakończeniu serwisowania komputera należy wykonać procedurę przedstawioną w sekcji „Po zakończeniu serwisowania komputera” na stronie 10. Dodatkowe zalecenia dotyczące bezpieczeństwa można znaleźć na stronie głównej Regulatory Compliance (Informacje o zgodności z przepisami prawnymi) pod adresem dell.com/regulatory_compliance.

 **PRZESTROGA:** Nie należy wyjmować dysku twardego, gdy komputer jest włączony lub w stanie uśpienia, ponieważ może to spowodować utratę danych.

 **PRZESTROGA:** Dyski twarde są bardzo delikatne. Z dyskiem twardym należy obchodzić się bardzo ostrożnie.

Przed wykonaniem procedury

Wymontuj akumulator. Zobacz „Wymontowywanie akumulatora” na stronie 11.

Procedura

- 1 Wykręć śruby mocujące zestaw dysku twardego do podstawy komputera.
- 2 Pociągając za uchwyt, zestaw dysku twardego.
- 3 Odłącz kabel dysku twardego i wyjmij zestaw dysku twardego z podstawy komputera.

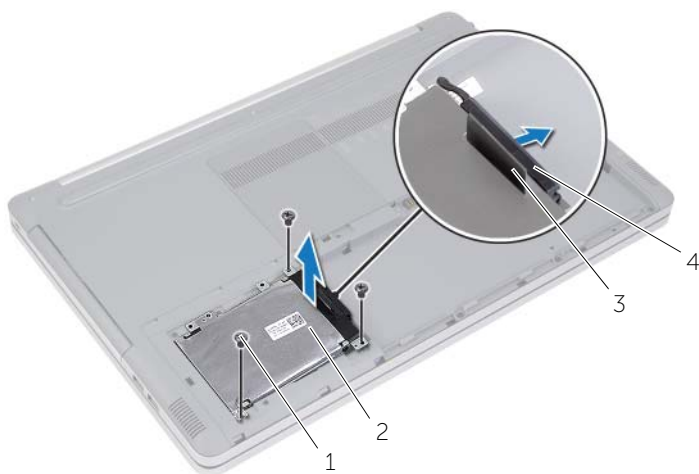

1	śruby (3)	2	zestaw dysku twardego
3	uchwyt	4	kabel dysku twardego

- 4 Wykręć śruby mocujące obudowę dysku twardego do zestawu dysku twardego.
- 5 Pociągając za uchwyt, zdejmij obudowę dysku twardego z dysku.



1	uchwyt	2	obudowa dysku twardego
3	dysk twardy	4	śruby (4)

Instalowanie dysku twardego

 **OSTRZEŻENIE:** Przed przystąpieniem do serwisowania komputera należy zapoznać się z instrukcjami dotyczącymi bezpieczeństwa dostarczonymi z komputerem i wykonać procedurę przedstawioną w sekcji „Przed przystąpieniem do serwisowania komputera” na stronie 7. Po zakończeniu serwisowania komputera należy wykonać procedurę przedstawioną w sekcji „Po zakończeniu serwisowania komputera” na stronie 10. Dodatkowe zalecenia dotyczące bezpieczeństwa można znaleźć na stronie głównej Regulatory Compliance (Informacje o zgodności z przepisami prawnymi) pod adresem dell.com/regulatory_compliance.

 **PRZESTROGA:** Dyski twarde są bardzo delikatne. Z dyskiem twardym należy obchodzić się bardzo ostrożnie.

Procedura

- 1 Dopasuj otwory na śruby w obudowie dysku twardego do otworów w dysku twardym.
- 2 Wkręć śruby mocujące obudowę dysku twardego do dysku twardego.
- 3 Podłącz kabel do zestawu dysku twardego.
- 4 Umieść zestaw dysku twardego w podstawie komputera i wsuń zestaw dysku twardego na miejsce.
- 5 Wkręć śruby mocujące zestaw dysku twardego do podstawy komputera.

Po wykonaniu procedury

Zainstaluj akumulator. Zobacz „Instalowanie akumulatora” na stronie 13.

Wymontowywanie klawiatury

⚠ OSTRZEŻENIE: Przed przystąpieniem do serwisowania komputera należy zapoznać się z instrukcjami dotyczącymi bezpieczeństwa dostarczonymi z komputerem i wykonać procedurę przedstawioną w sekcji „Przed przystąpieniem do serwisowania komputera” na stronie 7. Po zakończeniu serwisowania komputera należy wykonać procedurę przedstawioną w sekcji „Po zakończeniu serwisowania komputera” na stronie 10. Dodatkowe zalecenia dotyczące bezpieczeństwa można znaleźć na stronie głównej Regulatory Compliance (Informacje o zgodności z przepisami prawnymi) pod adresem dell.com/regulatory_compliance.

Przed wykonaniem procedury

Wymontuj akumulator. Zobacz „Wymontowywanie akumulatora” na stronie 11.

Procedura

- 1 Wykręć śrubę mocującą klawiaturę do podstawy komputera.

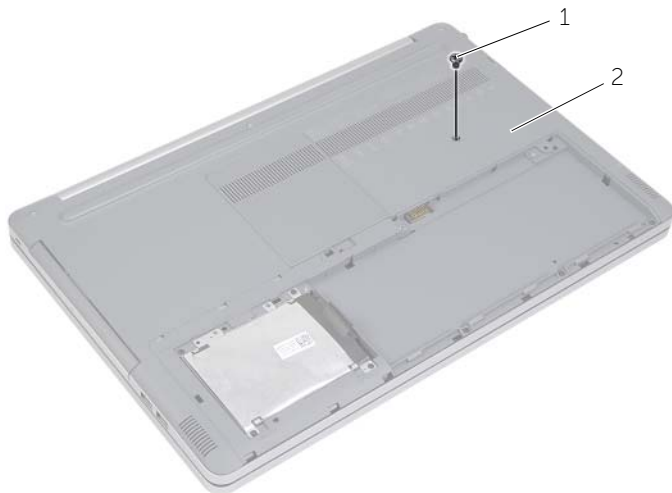

1 śruba

2 podstawa komputera

- 2 Odwróć komputer.

- 3** Rysikiem z tworzywa sztucznego delikatnie uwolnij klawiaturę spod zaczepów w zestawie podparcia dłoni.

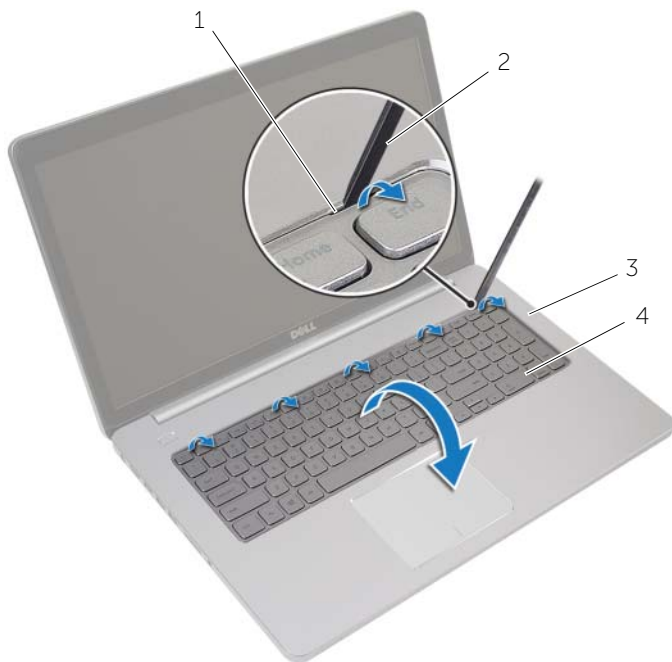

1	zaczepy (5)	2	rysik z tworzywa sztucznego
3	podparcie dłoni	4	klawiatura

- 4 Ostrożnie odwróć klawiaturę i umieść ją na podparciu dłoni.
- 5 Podnieś zatrzask i odłącz kabel klawiatury od płyty systemowej.
- 6 Podnieś zatrzask i odłącz kabel podświetlenia klawiatury od płyty systemowej.
- 7 Zdejmij klawiaturę z podparcia dłoni.

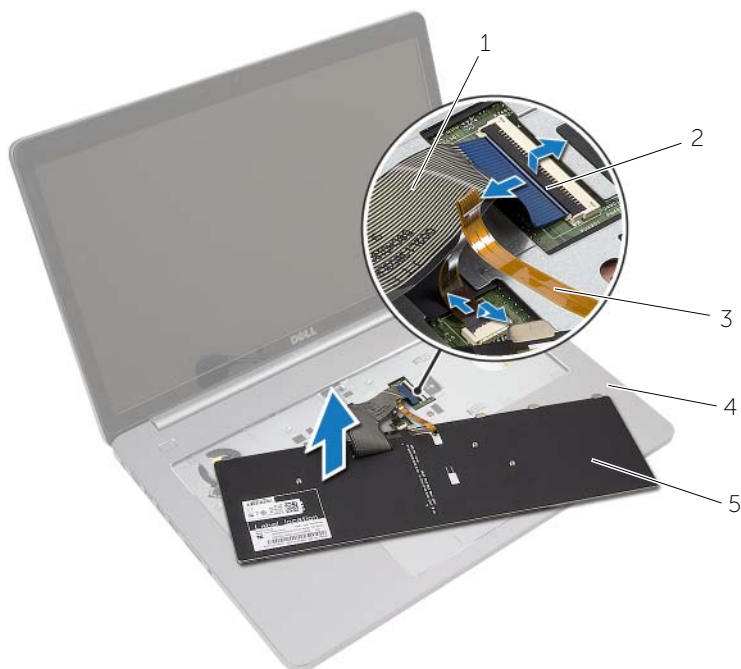

1	kabel klawiatury	2	zatrzaski (2)
3	kabel podświetlenia klawiatury	4	podparcie dłoni
5	klawiatura		

Instalowanie klawiatury

 **OSTRZEŻENIE:** Przed przystąpieniem do serwisowania komputera należy zapoznać się z instrukcjami dotyczącymi bezpieczeństwa dostarczonymi z komputerem i wykonać procedurę przedstawioną w sekcji „Przed przystąpieniem do serwisowania komputera” na stronie 7. Po zakończeniu serwisowania komputera należy wykonać procedurę przedstawioną w sekcji „Po zakończeniu serwisowania komputera” na stronie 10. Dodatkowe zalecenia dotyczące bezpieczeństwa można znaleźć na stronie głównej Regulatory Compliance (Informacje o zgodności z przepisami prawnymi) pod adresem dell.com/regulatory_compliance.

Procedura

- 1 Wsuń kabel podświetlenia klawiatury do złącza kabla podświetlenia klawiatury i naciśnij dźwignię do dołu, aby umocować kabel.
- 2 Wsuń kabel klawiatury do złącza kabla klawiatury i naciśnij dźwignię do dołu, aby umocować kabel.
- 3 Umieść zaczepy na klawiaturze w szczelinach w podparciu dłoni i wsuń klawiaturę w zestaw podparcia dłoni.
- 4 Wkręć śruby mocujące klawiaturę do podstawy komputera.
- 5 Odwróć komputer i wkręć śruby mocujące klawiaturę do podstawy komputera.

Po wykonaniu procedury

Zainstaluj akumulator. Zobacz „Instalowanie akumulatora” na stronie 13.

Wymontowywanie pokrywy dolnej

 **OSTRZEŻENIE:** Przed przystąpieniem do serwisowania komputera należy zapoznać się z instrukcjami dotyczącymi bezpieczeństwa dostarczonymi z komputerem i wykonać procedurę przedstawioną w sekcji „Przed przystąpieniem do serwisowania komputera” na stronie 7. Po zakończeniu serwisowania komputera należy wykonać procedurę przedstawioną w sekcji „Po zakończeniu serwisowania komputera” na stronie 10. Dodatkowe zalecenia dotyczące bezpieczeństwa można znaleźć na stronie głównej Regulatory Compliance (Informacje o zgodności z przepisami prawnymi) pod adresem dell.com/regulatory_compliance.

Przed wykonaniem procedury

- 1 Wymontuj akumulator. Zobacz „Wymontowywanie akumulatora” na stronie 11.
- 2 Wykonaj procedury od punkt 1 do punkt 3 przedstawione w sekcji „Wymontowywanie napędu dysków optycznych” na stronie 17.
- 3 Wykonaj procedury od punkt 1 do punkt 3 przedstawione w sekcji „Wymontowywanie dysku twardego” na stronie 21.
- 4 Wymontuj klawiaturę. Zobacz „Wymontowywanie klawiatury” na stronie 24.

Procedura

- 1 Wykręć śruby mocujące pokrywę dolną do podstawy komputera.

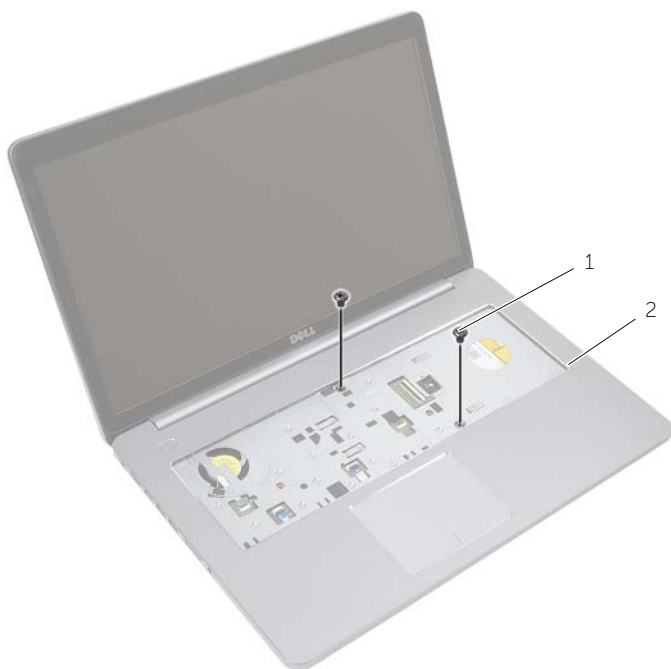

1 śruby (2)

- 2 Zamknij wyświetlacz i odwróć komputer spodem do góry.

3 Wykręć śruby mocujące pokrywę dolną do podstawy komputera.

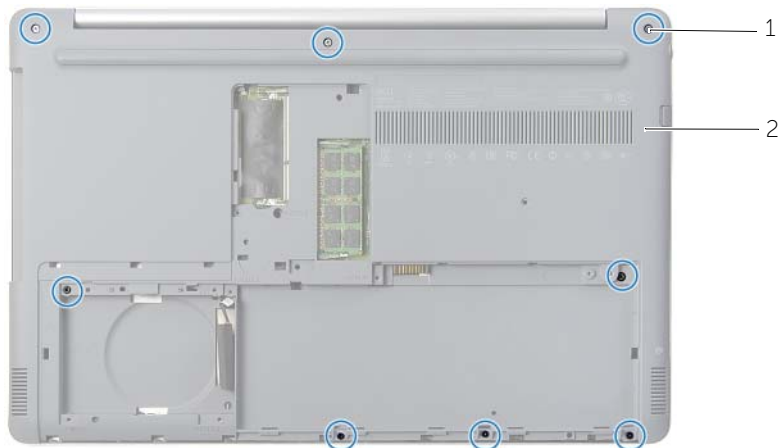

1 śruby (8)

2 pokrywa dolna

4 Podważ pokrywę dolną, aby ją oddzielić od podstawy komputera.

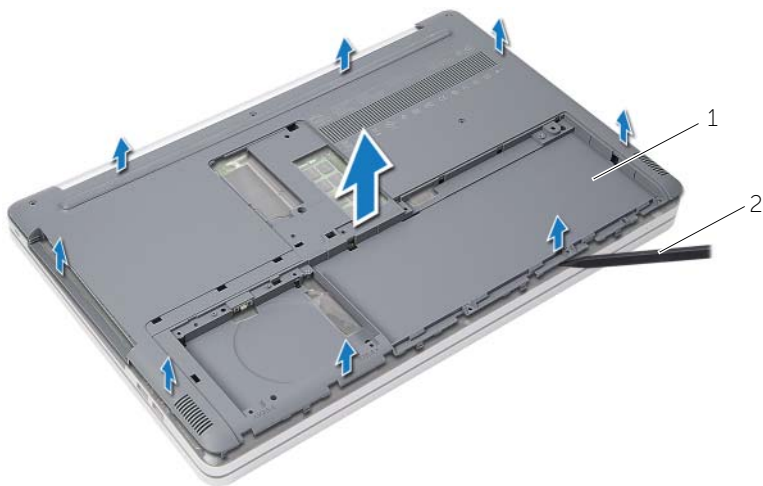

1 pokrywa dolna

2 rysik z tworzywa sztucznego

Instalowanie pokrywy dolnej

 **OSTRZEŻENIE:** Przed przystąpieniem do serwisowania komputera należy zapoznać się z instrukcjami dotyczącymi bezpieczeństwa dostarczonymi z komputerem i wykonać procedurę przedstawioną w sekcji „Przed przystąpieniem do serwisowania komputera” na stronie 7. Po zakończeniu serwisowania komputera należy wykonać procedurę przedstawioną w sekcji „Po zakończeniu serwisowania komputera” na stronie 10. Dodatkowe zalecenia dotyczące bezpieczeństwa można znaleźć na stronie głównej Regulatory Compliance (Informacje o zgodności z przepisami prawnymi) pod adresem dell.com/regulatory_compliance.

Procedura

- 1 Załóż pokrywę dolną na podstawę komputera i zatrzaśnij ją na miejscu.
- 2 Wkręć śruby mocujące pokrywę dolną do podstawy komputera.
- 3 Odwróć komputer i wkręć dziesięć śrub mocujących pokrywę dolną do podstawy komputera.

Po wykonaniu procedury

- 1 Zainstaluj klawiaturę. Zobacz „Instalowanie klawiatury” na stronie 27.
- 2 Wykonaj procedury od punkt 3 do punkt 5 przedstawione w sekcji „Instalowanie dysku twardego” na stronie 23.
- 3 Wykonaj procedury od punkt 4 do punkt 6 przedstawione w sekcji „Instalowanie napędu dysków optycznych” na stronie 20.
- 4 Zainstaluj zestaw napędu dysków optycznych. Zobacz „Instalowanie napędu dysków optycznych” na stronie 20.
- 5 Zainstaluj akumulator. Zobacz „Instalowanie akumulatora” na stronie 13.

Wymontowywanie baterii pastylkowej

 **OSTRZEŻENIE:** Przed przystąpieniem do serwisowania komputera należy zapoznać się z instrukcjami dotyczącymi bezpieczeństwa dostarczonymi z komputerem i wykonać procedurę przedstawioną w sekcji „Przed przystąpieniem do serwisowania komputera” na stronie 7. Po zakończeniu serwisowania komputera należy wykonać procedurę przedstawioną w sekcji „Po zakończeniu serwisowania komputera” na stronie 10. Dodatkowe zalecenia dotyczące bezpieczeństwa można znaleźć na stronie głównej Regulatory Compliance (Informacje o zgodności z przepisami prawnymi) pod adresem dell.com/regulatory_compliance.

 **PRZESTROGA:** Wyjęcie baterii pastylkowej spowoduje zresetowanie ustawień systemu BIOS. Zalecane jest zanotowanie aktualnych ustawień systemu BIOS przed wymontowaniem baterii pastylkowej.

Przed wykonaniem procedury

- 1 Wymontuj akumulator. Zobacz „Wymontowywanie akumulatora” na stronie 11.
- 2 Wykonaj procedury od punkt 1 do punkt 3 przedstawione w sekcji „Wymontowywanie napędu dysków optycznych” na stronie 17.
- 3 Wykonaj procedury od punkt 1 do punkt 3 przedstawione w sekcji „Wymontowywanie dysku twardego” na stronie 21.
- 4 Wymontuj klawiaturę. Zobacz „Wymontowywanie klawiatury” na stronie 24.
- 5 Wymontuj pokrywę dolną. Zobacz „Wymontowywanie pokrywy dolnej” na stronie 28.

Procedura

Rysikiem z tworzywa sztucznego delikatnie podważ baterię pastylkową i wyjmij ją z gniazda na płycie systemowej.

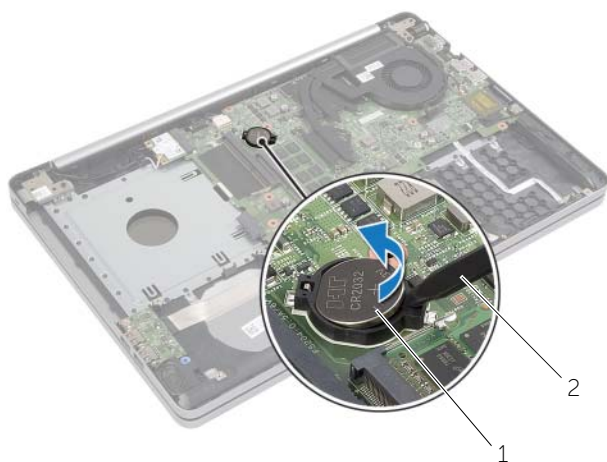

1 bateria pastylkowa

2 rysik z tworzywa sztucznego

Instalowanie baterii pastylkowej

 **OSTRZEŻENIE:** Przed przystąpieniem do serwisowania komputera należy zapoznać się z instrukcjami dotyczącymi bezpieczeństwa dostarczonymi z komputerem i wykonać procedurę przedstawioną w sekcji „Przed przystąpieniem do serwisowania komputera” na stronie 7. Po zakończeniu serwisowania komputera należy wykonać procedurę przedstawioną w sekcji „Po zakończeniu serwisowania komputera” na stronie 10. Dodatkowe zalecenia dotyczące bezpieczeństwa można znaleźć na stronie głównej Regulatory Compliance (Informacje o zgodności z przepisami prawnymi) pod adresem dell.com/regulatory_compliance.

 **OSTRZEŻENIE:** Nieprawidłowe zainstalowanie baterii może grozić jej wybuchem. Baterie i akumulatory należy wymieniać tylko na inne baterie lub akumulatory tego samego typu lub ich odpowiedniki. Zużyte baterie i akumulatory należy utylizować zgodnie z instrukcjami producenta.

Procedura

Włóż baterię pastylkową z biegunem dodatnim skierowanym do góry do gniazda na płycie systemowej.

Po wykonaniu procedury

- 1 Zainstaluj pokrywę dolną. „Instalowanie pokrywy dolnej” na stronie 31.
- 2 Zainstaluj klawiaturę. Zobacz „Instalowanie klawiatury” na stronie 27.
- 3 Wykonaj procedury od punkt 3 do punkt 5 przedstawione w sekcji „Instalowanie dysku twardego” na stronie 23.
- 4 Wykonaj procedury od punkt 4 do punkt 6 przedstawione w sekcji „Instalowanie napędu dysków optycznych” na stronie 20.
- 5 Zainstaluj akumulator. Zobacz „Instalowanie akumulatora” na stronie 13.

Wymontowywanie karty sieci bezprzewodowej

 **OSTRZEŻENIE:** Przed przystąpieniem do serwisowania komputera należy zapoznać się z instrukcjami dotyczącymi bezpieczeństwa dostarczonymi z komputerem i wykonać procedurę przedstawioną w sekcji „Przed przystąpieniem do serwisowania komputera” na stronie 7. Po zakończeniu serwisowania komputera należy wykonać procedurę przedstawioną w sekcji „Po zakończeniu serwisowania komputera” na stronie 10. Dodatkowe zalecenia dotyczące bezpieczeństwa można znaleźć na stronie głównej Regulatory Compliance (Informacje o zgodności z przepisami prawnymi) pod adresem dell.com/regulatory_compliance.

Przed wykonaniem procedury

- 1 Wymontuj akumulator. Zobacz „Wymontowywanie akumulatora” na stronie 11.
- 2 Wykonaj procedury od punkt 1 do punkt 3 przedstawione w sekcji „Wymontowywanie napędu dysków optycznych” na stronie 17.
- 3 Wykonaj procedury od punkt 1 do punkt 3 przedstawione w sekcji „Wymontowywanie dysku twardego” na stronie 21.
- 4 Wymontuj klawiaturę. Zobacz „Wymontowywanie klawiatury” na stronie 24.
- 5 Wymontuj pokrywę dolną. Zobacz „Wymontowywanie pokrywy dolnej” na stronie 28.

Procedura

- 1 Odłącz kable antenowe od karty Mini-Card sieci bezprzewodowej.
- 2 Naciśnij zaczep, aby uwolnić kartę sieci bezprzewodowej.

3 Przesuń i wyjmij kartę sieci bezprzewodowej z gniazda karty Mini-Card.



1	kable antenowe (2)	2	karta Mini-Card sieci bezprzewodowej
3	gniazdo karty Mini-Card sieci bezprzewodowej	4	zaczep

Instalowanie karty sieci bezprzewodowej

! **OSTRZEŻENIE:** Przed przystąpieniem do serwisowania komputera należy zapoznać się z instrukcjami dotyczącymi bezpieczeństwa dostarczonymi z komputerem i wykonać procedurę przedstawioną w sekcji „Przed przystąpieniem do serwisowania komputera” na stronie 7. Po zakończeniu serwisowania komputera należy wykonać procedurę przedstawioną w sekcji „Po zakończeniu serwisowania komputera” na stronie 10. Dodatkowe zalecenia dotyczące bezpieczeństwa można znaleźć na stronie głównej Regulatory Compliance (Informacje o zgodności z przepisami prawnymi) pod adresem dell.com/regulatory_compliance.

Procedura

△ PRZESTROGA: Aby uniknąć uszkodzenia karty Mini-Card sieci bezprzewodowej, sprawdź, czy pod kartą nie przebiegają żadne kable.

- 1 Dopasuj wycięcie na karcie sieci bezprzewodowej do wypustki w gnieździe karty Mini-Card.
- 2 Włóż kartę sieci bezprzewodowej pod kątem do gniazda Mini-Card.
- 3 Naciśnij drugi koniec karty sieci bezprzewodowej, aby zamocować ją w wypustce.
- 4 Podłącz kable antenowe do karty sieci bezprzewodowej.

W poniższej tabeli przedstawiono schematy kolorów kabli antenowych poszczególnych kart sieci bezprzewodowej obsługiwanych w komputerze.

Złącza na karcie Mini-Card sieci bezprzewodowej	Kolor kabla antenowego
Kabel główny (biały trójkąt)	Biały
Kabel pomocniczy (czarny trójkąt)	Czarny

Po wykonaniu procedury

- 1 Zainstaluj pokrywę dolną. Zobacz „Instalowanie pokrywy dolnej” na stronie 31.
- 2 Zainstaluj klawiaturę. Zobacz „Instalowanie klawiatury” na stronie 27.
- 3 Wykonaj procedury od punkt 3 do punkt 5 przedstawione w sekcji „Instalowanie dysku twardego” na stronie 23.
- 4 Wykonaj procedury od punkt 4 do punkt 6 przedstawione w sekcji „Instalowanie napędu dysków optycznych” na stronie 20.
- 5 Zainstaluj akumulator. Zobacz „Instalowanie akumulatora” na stronie 13.

Wymontowywanie zestawu chłodzącego

 **OSTRZEŻENIE:** Przed przystąpieniem do serwisowania komputera należy zapoznać się z instrukcjami dotyczącymi bezpieczeństwa dostarczonymi z komputerem i wykonać procedurę przedstawioną w sekcji „Przed przystąpieniem do serwisowania komputera” na stronie 7. Po zakończeniu serwisowania komputera należy wykonać procedurę przedstawioną w sekcji „Po zakończeniu serwisowania komputera” na stronie 10. Dodatkowe zalecenia dotyczące bezpieczeństwa można znaleźć na stronie głównej Regulatory Compliance (Informacje o zgodności z przepisami prawnymi) pod adresem dell.com/regulatory_compliance.

Przed wykonaniem procedury

- 1 Wymontuj akumulator. Zobacz „Wymontowywanie akumulatora” na stronie 11.
- 2 Wykonaj procedury od punkt 1 do punkt 3 przedstawione w sekcji „Wymontowywanie napędu dysków optycznych” na stronie 17.
- 3 Wykonaj procedury od punkt 1 do punkt 3 przedstawione w sekcji „Wymontowywanie dysku twardego” na stronie 21.
- 4 Wymontuj klawiaturę. Zobacz „Wymontowywanie klawiatury” na stronie 24.
- 5 Wymontuj pokrywę dolną. Zobacz „Wymontowywanie pokrywy dolnej” na stronie 28.

Procedura

- 1 Pociągając za uchwyt, odłącz kabel wyświetlacza od płyty systemowej.
- 2 Zwróć uwagę na sposób prowadzenia kabla i wyjmij kabel wyświetlacza z prowadnicy na radiatorze.

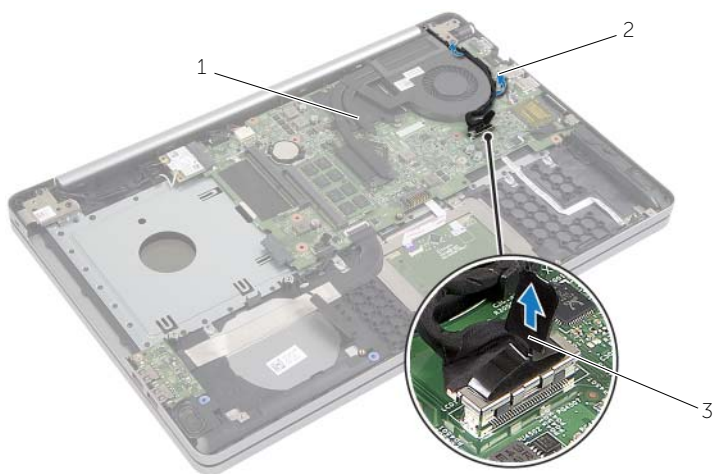

1 kabel wyświetlacza

2 prowadnica kabla

3 uchwyt

- 3 Odłącz kabel wentylatora od płyty systemowej.
- 4 W kolejności wskazanej na zestawie chłodzącym poluzuj śruby mocujące zestaw chłodzący do płyty systemowej.
- 5 Zdejmij zestaw chłodzący z płyty systemowej.

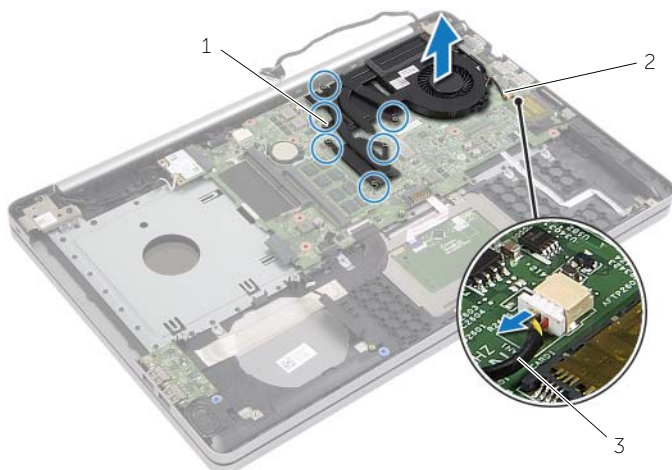

1 śruby mocujące (6)

2 zestaw chłodzący

3 kabel wentylatora

Instalowanie zestawu chłodzącego

 **OSTRZEŻENIE:** Przed przystąpieniem do serwisowania komputera należy zapoznać się z instrukcjami dotyczącymi bezpieczeństwa dostarczonymi z komputerem i wykonać procedurę przedstawioną w sekcji „Przed przystąpieniem do serwisowania komputera” na stronie 7. Po zakończeniu serwisowania komputera należy wykonać procedurę przedstawioną w sekcji „Po zakończeniu serwisowania komputera” na stronie 10. Dodatkowe zalecenia dotyczące bezpieczeństwa można znaleźć na stronie głównej Regulatory Compliance (Informacje o zgodności z przepisami prawnymi) pod adresem dell.com/regulatory_compliance.

Procedura

- 1 Dopasuj otwory na śruby w zestawie chłodzącym do otworów w płycie systemowej.
- 2 W kolejności wskazanej na zestawie chłodzącym dokręć śruby mocujące zestaw chłodzący do płyty systemowej.
- 3 Podłącz kabel wentylatora do złącza na płycie systemowej.
- 4 Podłącz kabel wyświetlacza do płyty systemowej.
- 5 Umieść kabel wyświetlacza w prowadnicy na radiatorze.

Po wykonaniu procedury

- 1 Zainstaluj pokrywę dolną. Zobacz „Instalowanie pokrywy dolnej” na stronie 31.
- 2 Zainstaluj klawiaturę. Zobacz „Instalowanie klawiatury” na stronie 27
- 3 Wykonaj procedury od punkt 3 do punkt 5 przedstawione w sekcji „Instalowanie dysku twardego” na stronie 23.
- 4 Wykonaj procedury od punkt 4 do punkt 6 przedstawione w sekcji „Instalowanie napędu dysków optycznych” na stronie 20.
- 5 Zainstaluj akumulator. Zobacz „Instalowanie akumulatora” na stronie 13.

Wymontowywanie płyty USB

 **OSTRZEŻENIE:** Przed przystąpieniem do serwisowania komputera należy zapoznać się z instrukcjami dotyczącymi bezpieczeństwa dostarczonymi z komputerem i wykonać procedurę przedstawioną w sekcji „Przed przystąpieniem do serwisowania komputera” na stronie 7. Po zakończeniu serwisowania komputera należy wykonać procedurę przedstawioną w sekcji „Po zakończeniu serwisowania komputera” na stronie 10. Dodatkowe zalecenia dotyczące bezpieczeństwa można znaleźć na stronie głównej Regulatory Compliance (Informacje o zgodności z przepisami prawnymi) pod adresem dell.com/regulatory_compliance.

Przed wykonaniem procedury

- 1 Wymontuj akumulator. Zobacz „Wymontowywanie akumulatora” na stronie 11.
- 2 Wykonaj procedury od punkt 1 do punkt 3 przedstawione w sekcji „Wymontowywanie napędu dysków optycznych” na stronie 17.
- 3 Wykonaj procedury od punkt 1 do punkt 3 przedstawione w sekcji „Wymontowywanie dysku twardego” na stronie 21.
- 4 Wymontuj klawiaturę. Zobacz „Wymontowywanie klawiatury” na stronie 24.
- 5 Wymontuj pokrywę dolną. Zobacz „Wymontowywanie pokrywy dolnej” na stronie 28.

Procedura

- 1 Wykręć śrubę mocującą płytę USB do podstawy komputera.
- 2 Ostrożnie odwróć płytę USB.

- 3 Podnieś zatrzask złącza i odłącz kabel płyty USB od płyty USB.
- 4 Wymnij płytę USB z podstawy komputera.

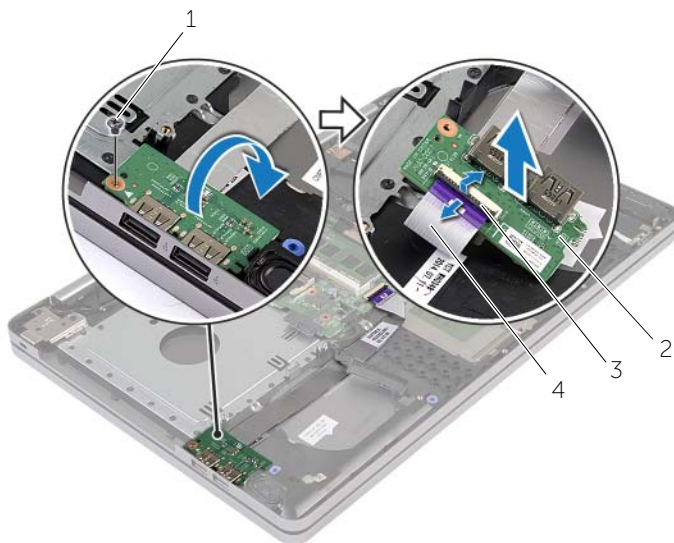

1	śruba	2	płyta USB
3	zatrzask złącza	4	kabel płyty USB

Instalowanie płyty USB

 **OSTRZEŻENIE:** Przed przystąpieniem do serwisowania komputera należy zapoznać się z instrukcjami dotyczącymi bezpieczeństwa dostarczonymi z komputerem i wykonać procedurę przedstawioną w sekcji „Przed przystąpieniem do serwisowania komputera” na stronie 7. Po zakończeniu serwisowania komputera należy wykonać procedurę przedstawioną w sekcji „Po zakończeniu serwisowania komputera” na stronie 10. Dodatkowe zalecenia dotyczące bezpieczeństwa można znaleźć na stronie głównej Regulatory Compliance (Informacje o zgodności z przepisami prawnymi) pod adresem dell.com/regulatory_compliance.

Procedura

- 1 Podłącz kabel płyty USB do płyty USB i naciśnij zatrzask, aby zamocować kabel.
- 2 Umieść płytę USB na swoim miejscu przy użyciu prowadnic w podstawie komputera.
- 3 Wkręć śrubę mocującą płytę USB do podstawy komputera.

Po wykonaniu procedury

- 1 Zainstaluj pokrywę dolną. Zobacz „Instalowanie pokrywy dolnej” na stronie 31.
- 2 Zainstaluj klawiaturę. Zobacz „Instalowanie klawiatury” na stronie 27.
- 3 Wykonaj procedury od punkt 3 do punkt 5 przedstawione w sekcji „Instalowanie dysku twardego” na stronie 23.
- 4 Wykonaj procedury od punkt 4 do punkt 6 przedstawione w sekcji „Instalowanie napędu dysków optycznych” na stronie 20.
- 5 Zainstaluj akumulator. Zobacz „Instalowanie akumulatora” na stronie 13.

Wymontowywanie głośników

 **OSTRZEŻENIE:** Przed przystąpieniem do serwisowania komputera należy zapoznać się z instrukcjami dotyczącymi bezpieczeństwa dostarczonymi z komputerem i wykonać procedurę przedstawioną w sekcji „Przed przystąpieniem do serwisowania komputera” na stronie 7. Po zakończeniu pracy wykonaj procedurę przedstawioną w sekcji „Po zakończeniu serwisowania komputera” na stronie 10. Dodatkowe zalecenia dotyczące zalecanych procedur można znaleźć na stronie internetowej Regulatory Compliance (Informacje o zgodności z przepisami prawnymi) pod adresem dell.com/regulatory_compliance.

Przed wykonaniem procedury

- 1 Wymontuj akumulator. Zobacz „Wymontowywanie akumulatora” na stronie 11.
- 2 Wykonaj procedury od punkt 1 do punkt 3 przedstawione w sekcji „Wymontowywanie napędu dysków optycznych” na stronie 17.
- 3 Wykonaj procedury od punkt 1 do punkt 3 przedstawione w sekcji „Wymontowywanie dysku twardego” na stronie 21.
- 4 Wymontuj pokrywę dolną. Zobacz „Wymontowywanie pokrywy dolnej” na stronie 28.
- 5 Wymontuj klawiaturę. Zobacz „Wymontowywanie klawiatury” na stronie 24

Procedura

- 1 Rysikiem z tworzywa sztucznego uwolnij zaczepy prawego głośnika.
- 2 Zanotuj sposób poprowadzenia kabla głośników i wyjmij kabel z prowadnic.

- 3 Odłącz kabel głośników od płyty systemowej.
- 4 Zdejmij taśmę mocującą kabel głośników do płyty systemowej.
- 5 Zdejmij taśmę mocującą głośnik do podstawy komputera.
- 6 Wymij głośniki razem z kablem z podstawy komputera.

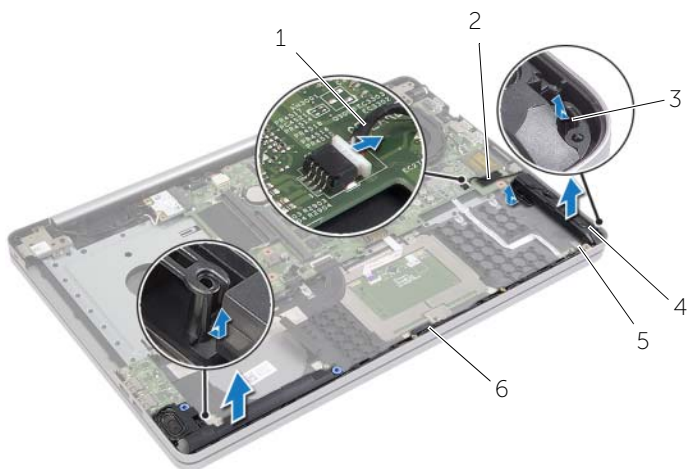

1	kabel głośników	2	taśma
3	zaczep	4	głośniki (2)
5	taśma	6	przewodnice

Instalowanie głośników

 **OSTRZEŻENIE:** Przed przystąpieniem do serwisowania komputera należy zapoznać się z instrukcjami dotyczącymi bezpieczeństwa dostarczonymi z komputerem i wykonać procedurę przedstawioną w sekcji „Przed przystąpieniem do serwisowania komputera” na stronie 7. Po zakończeniu serwisowania komputera należy wykonać procedurę przedstawioną w sekcji „Po zakończeniu serwisowania komputera” na stronie 10. Dodatkowe zalecenia dotyczące bezpieczeństwa można znaleźć na stronie głównej Regulatory Compliance (Informacje o zgodności z przepisami prawnymi) pod adresem dell.com/regulatory_compliance.

Procedura

- 1 Umieść głośniki na miejscach przy użyciu prowadnic w podstawie komputera.
- 2 Przyklej taśmę mocującą głośnik do podstawy komputera.
- 3 Umieść kabel głośników w prowadnicach w podstawie komputera.
- 4 Podłącz kabel głośnika do płyty systemowej.
- 5 Przyklej taśmę mocującą kabel wyświetlacza do płyty systemowej.

Po wykonaniu procedury

- 1 Zainstaluj pokrywę dolną. Zobacz „Instalowanie pokrywy dolnej” na stronie 31.
- 2 Zainstaluj klawiaturę. Zobacz „Instalowanie klawiatury” na stronie 27.
- 3 Wykonaj procedury od punkt 3 do punkt 5 przedstawione w sekcji „Instalowanie dysku twardego” na stronie 23.
- 4 Wykonaj procedury od punkt 4 do punkt 6 przedstawione w sekcji „Instalowanie napędu dysków optycznych” na stronie 20.
- 5 Zainstaluj akumulator. Zobacz „Instalowanie akumulatora” na stronie 13.

Wymontowywanie płyty systemowej

 **OSTRZEŻENIE:** Przed przystąpieniem do serwisowania komputera należy zapoznać się z instrukcjami dotyczącymi bezpieczeństwa dostarczonymi z komputerem i wykonać procedurę przedstawioną w sekcji „Przed przystąpieniem do serwisowania komputera” na stronie 7. Po zakończeniu serwisowania komputera należy wykonać procedurę przedstawioną w sekcji „Po zakończeniu serwisowania komputera” na stronie 10. Dodatkowe zalecenia dotyczące bezpieczeństwa można znaleźć na stronie głównej Regulatory Compliance (Informacje o zgodności z przepisami prawnymi) pod adresem dell.com/regulatory_compliance.

 **UWAGA:** Na płycie systemowej jest przechowywany znacznik serwisowy komputera. Po wymianie płyty systemowej należy wprowadzić kod Service Tag w programie konfiguracji systemu.

 **UWAGA:** Przed odłączeniem kabli od płyty systemowej należy zanotować rozmieszczenie złączy, tak aby móc poprawnie podłączyć kable po wymianie płyty systemowej.

Przed wykonaniem procedury

- 1 Wymontuj akumulator. Zobacz „Wymontowywanie akumulatora” na stronie 11.
- 2 Wymontuj moduły pamięci. Zobacz „Wymontowywanie modułów pamięci” na stronie 14.
- 3 Wykonaj procedury od punkt 1 do punkt 3 przedstawione w sekcji „Wymontowywanie napędu dysków optycznych” na stronie 17.
- 4 Wykonaj procedury od punkt 1 do punkt 3 przedstawione w sekcji „Wymontowywanie dysku twardego” na stronie 21.
- 5 Wymontuj klawiaturę. Zobacz „Wymontowywanie klawiatury” na stronie 24.
- 6 Wymontuj pokrywę dolną. Zobacz „Wymontowywanie pokrywy dolnej” na stronie 28.
- 7 Wymontuj kartę sieci bezprzewodowej. Zobacz „Wymontowywanie karty sieci bezprzewodowej” na stronie 35.
- 8 Wymontuj zestaw chłodzący. Zobacz „Wymontowywanie zestawu chłodzącego” na stronie 38.

Procedura

△ **PRZESTROGA: Umieść laptop na czystej i miękkiej powierzchni, aby nie uszkodzić jego podstawy.**

- 1 Odwróć komputer i otwórz wyświetlacz.
- 2 Unieś zatrzask złącza i odłącz kabel lampek stanu.
- 3 Unieś zatrzask złącza i odłącz kabel tabliczki dotykowej.
- 4 Unieś zatrzask złącza i odłącz kabel płyty przycisku zasilania.

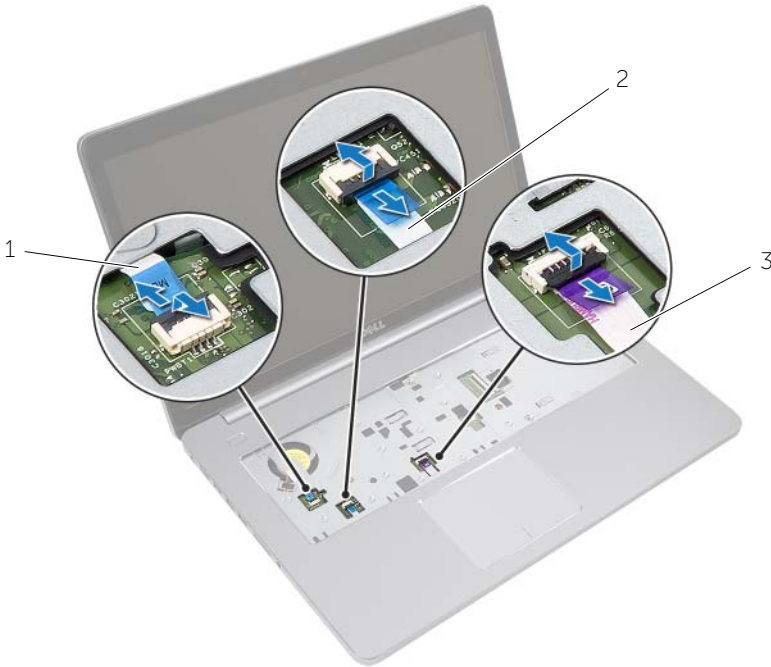

1 kabel przycisku zasilania

2 kabel lampek stanu

3 kabel tabliczki dotykowej

- 5 Odwróć komputer.
- 6 Unieś zatrzask złącza i przy użyciu uchwyty odłącz kabel płyty USB od płyty systemowej.
- 7 Odłącz kabel głośników od płyty systemowej.
- 8 Odłącz kabel dysku twardego od płyty systemowej.
- 9 Odłącz kabel gniazda zasilacza od płyty systemowej.
- 10 Odłącz kabel kamery od płyty systemowej.

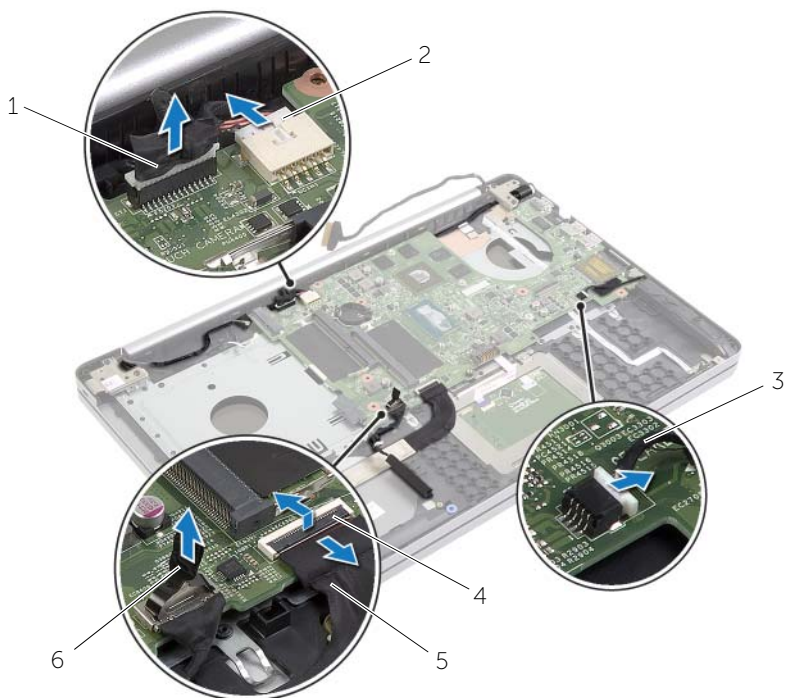

1	kabel kamery	2	kabel gniazda zasilacza
3	kabel głośników	4	zatrzask
5	kabel płyty USB	6	kabel dysku twardego

- 11 Wykręć śrubę mocującą płytę systemową do podstawy komputera.
- 12 Unieś płytę systemową pod kątem 45 stopni i uwolnij złącza na płycie systemowej z otworów w podstawie komputera.

13 Wymij płytę systemową z komputera.

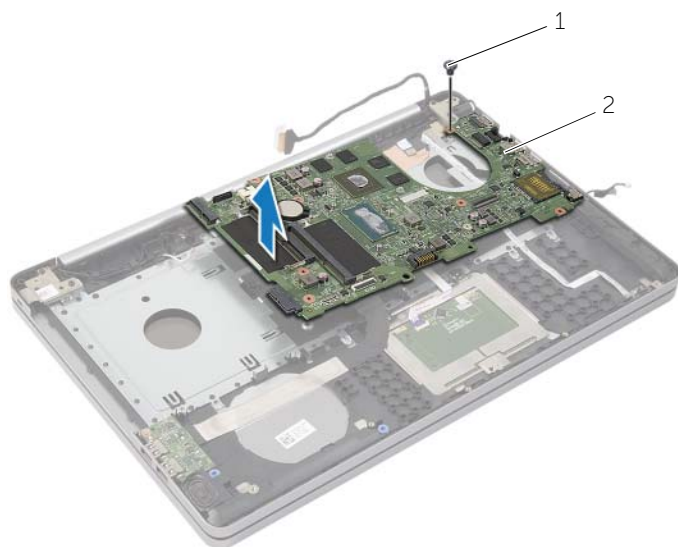

1 śruba

2 płyta systemowa

Instalowanie płyty systemowej

 **OSTRZEŻENIE:** Przed przystąpieniem do serwisowania komputera należy zapoznać się z instrukcjami dotyczącymi bezpieczeństwa dostarczonymi z komputerem i wykonać procedurę przedstawioną w sekcji „Przed przystąpieniem do serwisowania komputera” na stronie 7. Po zakończeniu serwisowania komputera należy wykonać procedurę przedstawioną w sekcji „Po zakończeniu serwisowania komputera” na stronie 10. Dodatkowe zalecenia dotyczące bezpieczeństwa można znaleźć na stronie głównej Regulatory Compliance (Informacje o zgodności z przepisami prawnymi) pod adresem dell.com/regulatory_compliance.

 **UWAGA:** Na płycie systemowej jest przechowywany znacznik serwisowy komputera. Po wymianie płyty systemowej należy wprowadzić znacznik serwisowy w programie konfiguracji systemu.

Procedura

- 1 Umieść gniazda na płycie systemowej w otworach podstawy komputera i umieść płytę systemową w podstawie komputera.
- 2 Dopasuj otwór na śrubę w płycie systemowej do otworu w podstawie komputera.
- 3 Wkręć śrubę mocującą płytę systemową do podstawy komputera.
- 4 Podłącz kabel kamery do złącza na płycie systemowej.
- 5 Podłącz kabel gniazda zasilacza do płyty systemowej.
- 6 Podłącz kabel zestawu dysku twardego do złącza dysku twardego.
- 7 Podłącz kabel głośnika do płyty systemowej.
- 8 Wsuń kabel płyty USB do złącza płyty USB i naciśnij zatrzask złącza, aby zamocować kabel.
- 9 Odwróć komputer.
- 10 Podłącz kabel przycisku zasilania do podstawy komputera.
- 11 Podłącz kabel tabliczki dotykowej do podstawy komputera.
- 12 Podłącz kabel lampek stanu urządzeń do podstawy komputera.

Po wykonaniu procedury

- 1 Zainstaluj zestaw chłodzący. Zobacz „Instalowanie zestawu chłodzącego” na stronie 41.
- 2 Zainstaluj kartę sieci bezprzewodowej. Zobacz „Instalowanie karty sieci bezprzewodowej” na stronie 37.
- 3 Zainstaluj pokrywę dolną. Zobacz „Instalowanie pokrywy dolnej” na stronie 31.
- 4 Zainstaluj klawiaturę. Zobacz „Instalowanie klawiatury” na stronie 27.
- 5 Wykonaj procedury od punkt 3 do punkt 5 przedstawione w sekcji „Instalowanie dysku twardego” na stronie 23.
- 6 Wykonaj procedury od punkt 4 do punkt 6 przedstawione w sekcji „Instalowanie napędu dysków optycznych” na stronie 20.
- 7 Zainstaluj moduły pamięci. Zobacz „Instalowanie modułów pamięci” na stronie 16.
- 8 Zainstaluj akumulator. Zobacz „Instalowanie akumulatora” na stronie 13.

Wprowadzanie znacznika serwisowego w systemie BIOS

- 1 Włącz (albo uruchom ponownie) komputer.
- 2 Po wyświetleniu logo DELL naciśnij klawisz F2, aby otworzyć program konfiguracji systemu.
- 3 Przejdź do karty **Main** (Ekran główny) i wpisz znacznik serwisowy w polu **Service Tag Input** (Wprowadź znacznik serwisowy).

Wymontowywanie zestawu wyświetlacza

 **OSTRZEŻENIE:** Przed przystąpieniem do serwisowania komputera należy zapoznać się z instrukcjami dotyczącymi bezpieczeństwa dostarczonymi z komputerem i wykonać procedurę przedstawioną w sekcji „Przed przystąpieniem do serwisowania komputera” na stronie 7. Po zakończeniu serwisowania komputera należy wykonać procedurę przedstawioną w sekcji „Po zakończeniu serwisowania komputera” na stronie 10. Dodatkowe zalecenia dotyczące bezpieczeństwa można znaleźć na stronie głównej Regulatory Compliance (Informacje o zgodności z przepisami prawnymi) pod adresem dell.com/regulatory_compliance.

Przed wykonaniem procedury

- 1 Wymontuj akumulator. Zobacz „Wymontowywanie akumulatora” na stronie 11.
- 2 Wymontuj moduły pamięci. Zobacz „Wymontowywanie modułów pamięci” na stronie 14.
- 3 Wymontuj klawiaturę. Zobacz „Wymontowywanie klawiatury” na stronie 24.
- 4 Wymontuj pokrywę dolną. Zobacz „Wymontowywanie pokrywy dolnej” na stronie 28.
- 5 Wykonaj procedury od punkt 1 do punkt 3 przedstawione w sekcji „Wymontowywanie napędu dysków optycznych” na stronie 17.
- 6 Wykonaj procedury od punkt 1 do punkt 3 przedstawione w sekcji „Wymontowywanie dysku twardego” na stronie 21.
- 7 Wymontuj kartę sieci bezprzewodowej. Zobacz „Wymontowywanie karty sieci bezprzewodowej” na stronie 35.
- 8 Wymontuj zestaw chłodzący. Zobacz „Wymontowywanie zestawu chłodzącego” na stronie 38.
- 9 Wymontuj płytę systemową. Zobacz „Wymontowywanie płyty systemowej” na stronie 48.

Procedura

- 1 Zanotuj rozmieszczenie kabli kamery i anteny i wyjmij kable z prowadnic w zestawie podparcia dłoni.
- 2 Odchyl wyświetlacz o 90 stopni.

- 3 Umieść komputer na krawędzi stołu, tak aby podparcie dłoni było oparte na stole, a wyświetlacz znajdował się poza krawędzią stołu, zawiasami skierowanymi do góry.
- 4 Wykręć śruby mocujące zawiasy wyświetlacza do zestawu podparcia dłoni.

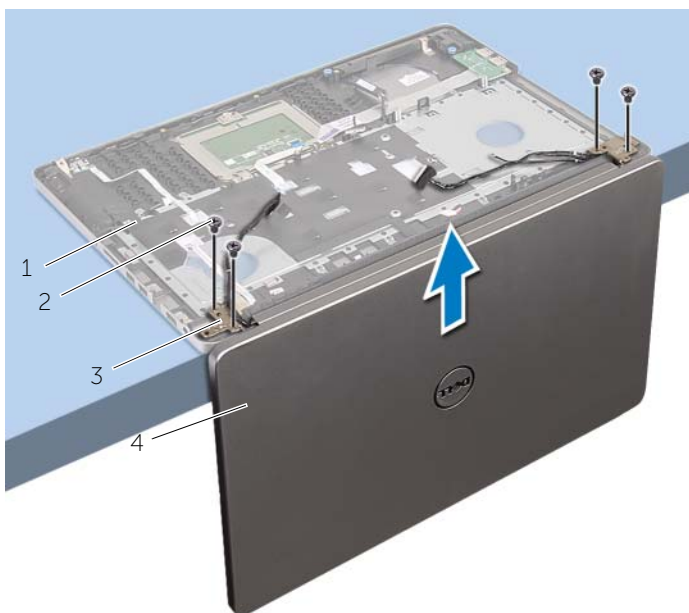

1	zestaw podparcia dłoni	2	śruby (4)
3	zawiasy wyświetlacza (2)	4	zestaw wyświetlacza

5 Zdejmij podparcie dłoni z zestawu wyświetlacza.



1 zestaw wyświetlacza

Instalowanie zestawu wyświetlacza

 **OSTRZEŻENIE:** Przed przystąpieniem do serwisowania komputera należy zapoznać się z instrukcjami dotyczącymi bezpieczeństwa dostarczonymi z komputerem i wykonać procedurę przedstawioną w sekcji „Przed przystąpieniem do serwisowania komputera” na stronie 7. Po zakończeniu serwisowania komputera należy wykonać procedurę przedstawioną w sekcji „Po zakończeniu serwisowania komputera” na stronie 10. Dodatkowe zalecenia dotyczące bezpieczeństwa można znaleźć na stronie głównej Regulatory Compliance (Informacje o zgodności z przepisami prawnymi) pod adresem dell.com/regulatory_compliance.

Procedura

- 1 Umieść podparcie dłoni na krawędzi stołu, tak aby głośniki były skierowane ku górze.
- 2 Dopasuj otwory na śruby w zestawie podparcia dłoni do otworów w zawiasach wyświetlacza i dociśnij zawiasy wyświetlacza do zestawu podparcia dłoni.
- 3 Wkręć śruby mocujące zawiasy wyświetlacza do zestawu podparcia dłoni.
- 4 Poprowadź kable kamery i anteny przez prowadnice na zestawie podparcia dłoni.

Po wykonaniu procedury

- 1 Zainstaluj płytę systemową. Zobacz „Instalowanie płyty systemowej” na stronie 52.
- 2 Zainstaluj zestaw chłodzący. Zobacz „Instalowanie zestawu chłodzącego” na stronie 41.
- 3 Zainstaluj kartę Mini-Card sieci bezprzewodowej. Zobacz „Instalowanie karty sieci bezprzewodowej” na stronie 37.
- 4 Zainstaluj pokrywę dolną. Zobacz „Instalowanie pokrywy dolnej” na stronie 31.
- 5 Zainstaluj klawiaturę. Zobacz „Instalowanie klawiatury” na stronie 27.
- 6 Wykonaj procedury od punkt 3 do punkt 5 przedstawione w sekcji „Instalowanie dysku twardego” na stronie 23.
- 7 Wykonaj procedury od punkt 4 do punkt 6 przedstawione w sekcji „Instalowanie napędu dysków optycznych” na stronie 20.
- 8 Zainstaluj moduły pamięci. Zobacz „Instalowanie modułów pamięci” na stronie 16.
- 9 Zainstaluj akumulator. Zobacz „Instalowanie akumulatora” na stronie 13.

Wymontowywanie gniazda zasilacza



OSTRZEŻENIE: Przed przystąpieniem do serwisowania komputera należy zapoznać się z instrukcjami dotyczącymi bezpieczeństwa dostarczonymi z komputerem i wykonać procedurę przedstawioną w sekcji „Przed przystąpieniem do serwisowania komputera” na stronie 7. Po zakończeniu serwisowania komputera należy wykonać procedurę przedstawioną w sekcji „Po zakończeniu serwisowania komputera” na stronie 10. Dodatkowe zalecenia dotyczące bezpieczeństwa można znaleźć na stronie głównej Regulatory Compliance (Informacje o zgodności z przepisami prawnymi) pod adresem dell.com/regulatory_compliance.

Przed wykonaniem procedury

- 1 Wymontuj akumulator. Zobacz „Wymontowywanie akumulatora” na stronie 11.
- 2 Wymontuj zestaw napędu dysków optycznych. Zobacz „Wymontowywanie napędu dysków optycznych” na stronie 17.
- 3 Wymontuj zestaw dysku twardego. Zobacz „Wymontowywanie dysku twardego” na stronie 21.
- 4 Wymontuj pokrywę dolną. Zobacz „Wymontowywanie pokrywy dolnej” na stronie 28.
- 5 Wymontuj klawiaturę. Zobacz „Wymontowywanie klawiatury” na stronie 24.
- 6 Wymontuj kartę Mini-Card sieci bezprzewodowej. Zobacz „Wymontowywanie karty sieci bezprzewodowej” na stronie 35.
- 7 Wymontuj zestaw wyświetlacza. Zobacz „Wymontowywanie zestawu wyświetlacza” na stronie 54.
- 8 Wymontuj płytę systemową. Zobacz „Wymontowywanie płyty systemowej” na stronie 48.

Procedura

- 1 Uwolnij kabel gniazda zasilacza z prowadnic w podstawie komputera.
- 2 Wykręć śrubę mocującą gniazdo zasilacza do podstawy.
- 3 Wymij gniazdo zasilacza razem z kablem z podstawy komputera.

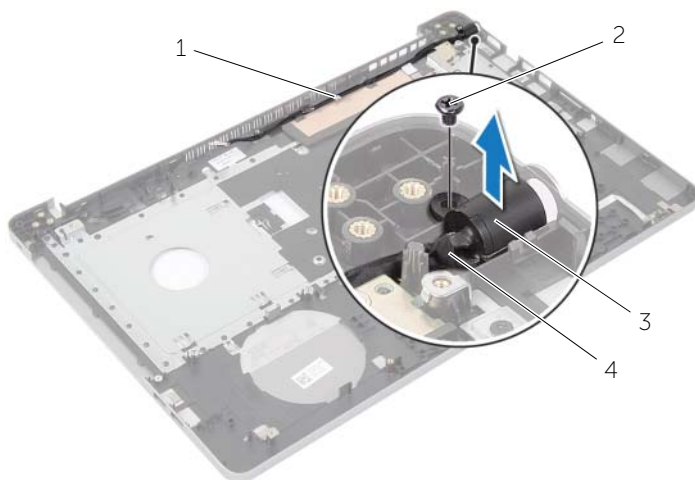

1	prowadnice	2	śruba
3	gniazdo zasilacza	4	kabel gniazda zasilacza

Instalowanie gniazda zasilacza

 **OSTRZEŻENIE:** Przed przystąpieniem do serwisowania komputera należy zapoznać się z instrukcjami dotyczącymi bezpieczeństwa dostarczonymi z komputerem i wykonać procedurę przedstawioną w sekcji „Przed przystąpieniem do serwisowania komputera” na stronie 7. Po zakończeniu serwisowania komputera należy wykonać procedurę przedstawioną w sekcji „Po zakończeniu serwisowania komputera” na stronie 10. Dodatkowe zalecenia dotyczące bezpieczeństwa można znaleźć na stronie głównej Regulatory Compliance (Informacje o zgodności z przepisami prawnymi) pod adresem dell.com/regulatory_compliance.

Procedura

- 1 Wsuń gniazdo zasilacza na miejsce.
- 2 Wkręć śrubę mocującą gniazdo zasilacza do podstawy komputera.
- 3 Umieść kabel gniazda zasilacza w prowadnicach w podstawie komputera.

Po wykonaniu procedury

- 1 Zainstaluj zestaw wyświetlacza. Zobacz „Instalowanie zestawu wyświetlacza” na stronie 57.
- 2 Zainstaluj płytę systemową. Zobacz „Instalowanie płyty systemowej” na stronie 52.
- 3 Zainstaluj kartę Mini-Card sieci bezprzewodowej. Zobacz „Instalowanie karty sieci bezprzewodowej” na stronie 37.
- 4 Zainstaluj klawiaturę. Zobacz „Instalowanie klawiatury” na stronie 27.
- 5 Zainstaluj pokrywę dolną. Zobacz „Instalowanie pokrywy dolnej” na stronie 31.
- 6 Zainstaluj zestaw napędu dysków optycznych. Zobacz „Instalowanie napędu dysków optycznych” na stronie 20.
- 7 Zainstaluj zestaw dysku twardego. Zobacz „Instalowanie dysku twardego” na stronie 23.
- 8 Zainstaluj akumulator. Zobacz „Instalowanie akumulatora” na stronie 13.

Wymontowywanie podparcia dłoni



OSTRZEŻENIE: Przed przystąpieniem do serwisowania komputera należy zapoznać się z instrukcjami dotyczącymi bezpieczeństwa dostarczonymi z komputerem i wykonać procedurę przedstawioną w sekcji „Przed przystąpieniem do serwisowania komputera” na stronie 7. Po zakończeniu serwisowania komputera należy wykonać procedurę przedstawioną w sekcji „Po zakończeniu serwisowania komputera” na stronie 10. Dodatkowe zalecenia dotyczące bezpieczeństwa można znaleźć na stronie głównej Regulatory Compliance (Informacje o zgodności z przepisami prawnymi) pod adresem dell.com/regulatory_compliance.

Przed wykonaniem procedury

- 1 Wymontuj akumulator. Zobacz „Wymontowywanie akumulatora” na stronie 11.
- 2 Wymontuj moduły pamięci. Zobacz „Wymontowywanie modułów pamięci” na stronie 14
- 3 Wykonaj procedury od punkt 1 do punkt 3 przedstawione w sekcji „Wymontowywanie napędu dysków optycznych” na stronie 17.
- 4 Wykonaj procedury od punkt 1 do punkt 3 przedstawione w sekcji „Wymontowywanie dysku twardego” na stronie 21.
- 5 Wymontuj klawiaturę. Zobacz „Wymontowywanie klawiatury” na stronie 24.
- 6 Wymontuj pokrywę dolną. Zobacz „Wymontowywanie pokrywy dolnej” na stronie 28
- 7 Wymontuj kartę sieci bezprzewodowej. Zobacz „Wymontowywanie karty sieci bezprzewodowej” na stronie 35.
- 8 Wymontuj płytę USB. Zobacz „Wymontowywanie płyty USB” na stronie 42.
- 9 Wymontuj zestaw chłodzący. Zobacz „Wymontowywanie zestawu chłodzącego” na stronie 38.
- 10 Wymontuj głośniki. Zobacz „Wymontowywanie głośników” na stronie 45.
- 11 Wymontuj zestaw wyświetlacza. Zobacz „Wymontowywanie zestawu wyświetlacza” na stronie 54.
- 12 Wymontuj płytę systemową. Zobacz „Wymontowywanie płyty systemowej” na stronie 48.
- 13 Wymontuj gniazdo zasilacza. Zobacz „Wymontowywanie gniazda zasilacza” na stronie 58.

Procedura

- 1 Zwróć uwagę na sposób poprowadzenia kabla dysku twardego i wyjmij kabel dysku twardego z prowadnic w podparciu dłoni.
- 2 Odklej kabel płyty USB od podparcia dłoni.

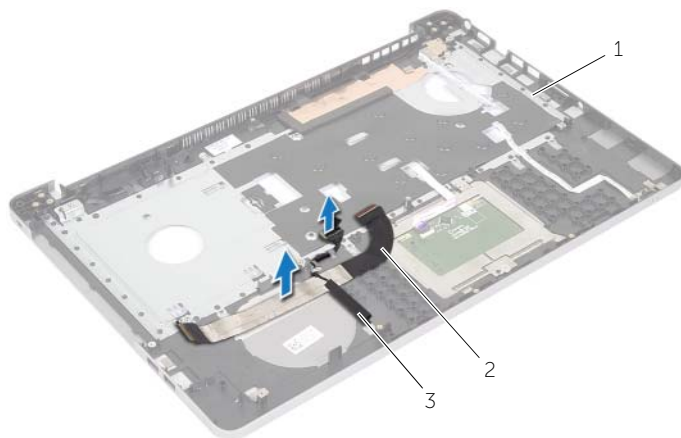

1 podparcie dłoni

2 kabel płyty USB

3 kabel dysku twardego



1 podparcie dłoni

Instalowanie podparcia dłoni



OSTRZEŻENIE: Przed przystąpieniem do serwisowania komputera należy zapoznać się z instrukcjami dotyczącymi bezpieczeństwa dostarczonymi z komputerem i wykonać procedurę przedstawioną w sekcji „Przed przystąpieniem do serwisowania komputera” na stronie 7. Po zakończeniu serwisowania komputera należy wykonać procedurę przedstawioną w sekcji „Po zakończeniu serwisowania komputera” na stronie 10. Dodatkowe zalecenia dotyczące bezpieczeństwa można znaleźć na stronie głównej Regulatory Compliance (Informacje o zgodności z przepisami prawnymi) pod adresem dell.com/regulatory_compliance.

Procedura

- 1 Umieść kabel dysku twardego w prowadnicach w zestawie podparcia dłoni.
- 2 Wsuń kabel płyty USB do zatrzasku złącza i naciśnij zatrzask, aby umocować kabel płyty USB do zestawu podparcia dłoni.

Po wykonaniu procedury

- 1 Zainstaluj gniazdo zasilacza. Zobacz „Instalowanie gniazda zasilacza” na stronie 60.
- 2 Zainstaluj płytę systemową. Zobacz „Instalowanie płyty systemowej” na stronie 52.
- 3 Zainstaluj zestaw wyświetlacza. Zobacz „Instalowanie zestawu wyświetlacza” na stronie 57.
- 4 Zainstaluj głośniki. Zobacz „Instalowanie głośników” na stronie 47
- 5 Zainstaluj zestaw chłodzący. Zobacz „Instalowanie zestawu chłodzącego” na stronie 41.
- 6 Zainstaluj płytę USB. Zobacz „Instalowanie płyty USB” na stronie 44
- 7 Zainstaluj kartę Mini-Card sieci bezprzewodowej. Zobacz „Instalowanie karty sieci bezprzewodowej” na stronie 37.
- 8 Zainstaluj pokrywę dolną. Zobacz „Instalowanie pokrywy dolnej” na stronie 31.
- 9 Zainstaluj klawiaturę. Zobacz „Instalowanie klawiatury” na stronie 27.
- 10 Wykonaj procedury od punkt 3 do punkt 5 przedstawione w sekcji „Instalowanie dysku twardego” na stronie 23.
- 11 Wykonaj procedury od punkt 4 do punkt 6 przedstawione w sekcji „Instalowanie napędu dysków optycznych” na stronie 20.
- 12 Zainstaluj moduły pamięci. Zobacz „Instalowanie modułów pamięci” na stronie 16.
- 13 Zainstaluj akumulator. Zobacz „Instalowanie akumulatora” na stronie 13.

Ładowanie systemu BIOS

Ładowanie systemu BIOS może być konieczne, kiedy jest dostępna aktualizacja lub po wymianie płyty systemowej. Procedura ładowania systemu BIOS:

- 1 Włącz komputer.
- 2 Przejdź do strony internetowej **dell.com/support**.
- 3 Jeśli masz znacznik serwisowy komputera, wpisz go i kliknij przycisk **Submit** (Wprowadź).
Jeśli nie masz znacznika serwisowego, kliknij przycisk **Detect Service Tag** (Wykryj znacznik serwisowy), aby umożliwić automatyczne wykrycie znacznika.
 **UWAGA:** Jeśli próba automatycznego wykrycia znacznika serwisowego nie powiedzie się, wybierz posiadany produkt z listy kategorii.
- 4 Kliknij opcję **Drivers and Downloads** (Sterowniki i pliki do pobrania).
- 5 Z listy rozwijanej **Operating System** (System operacyjny) wybierz system operacyjny zainstalowany na komputerze.
- 6 Kliknij pozycję **BIOS**.
- 7 Kliknij przycisk **Download File** (Pobierz plik), aby pobrać najnowszą wersję systemu BIOS dla komputera.
- 8 Na kolejnej stronie zaznacz opcję **Single-file download** (Pobieranie pojedynczego pliku) i kliknij przycisk **Continue** (Kontynuuj).
- 9 Zapisz plik aktualizacji systemu BIOS. Po zakończeniu pobierania przejdź do folderu, w którym plik został zapisany.
- 10 Kliknij dwukrotnie ikonę pliku aktualizacji systemu BIOS i postępuj zgodnie z instrukcjami wyświetlanymi na ekranie.

Uzyskiwanie pomocy i kontakt z firmą Dell

Narzędzia pomocy technicznej do samodzielnego wykorzystania

Aby uzyskać informacje i pomoc dotyczącą korzystania z produktów i usług firmy Dell, można skorzystać z następujących zasobów internetowych:

Dostępne informacje	Opcje pomocy technicznej do samodzielnego wykorzystania
Korzystanie z pomocy systemu Windows	Windows 8.1: Otwórz panel Wyszukiwanie, w polu wyszukiwania wpisz Pomoc i obsługa techniczna i naciśnij klawisz Enter. Windows 7: Kliknij kolejno opcje Start → Pomoc i obsługa techniczna .
Informacje o produktach i usługach firmy Dell	Zobacz dell.com .
Informacje o rozwiązywaniu problemów, podręczniki, instrukcje konfiguracji, dane techniczne produktów, blogi pomocy technicznej, sterowniki, aktualizacje oprogramowania itd.	Zobacz dell.com/support .
Informacje o systemie Microsoft Windows 8.1	Zobacz dell.com/windows8 .
Informacje o systemie Microsoft Windows 7	Kliknij kolejno opcje Start → Wszystkie programy → Dell Help Documentation .
Informacje o systemie operacyjnym, konfigurowaniu i użytkowaniu komputera, tworzeniu kopii zapasowych danych, wykonywaniu procedur diagnostycznych itd.	Zobacz <i>Ja i mój Dell</i> na stronie internetowej dell.com/support/manuals .

Kontakt z firmą Dell

Aby skontaktować z firmą Dell w sprawie sprzedaży, pomocy technicznej lub obsługi klienta, zobacz [dell.com/contactdell](https://www.dell.com/contactdell).



UWAGA: Dostępność usług różni się w zależności od produktu i kraju, a niektóre z nich mogą być niedostępne w Twoim regionie.



UWAGA: W przypadku braku aktywnego połączenia z Internetem informacje kontaktowe można znaleźć na fakturze, w dokumencie dostawy, na rachunku lub w katalogu produktów firmy Dell.